

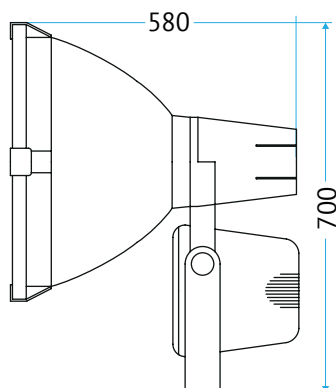

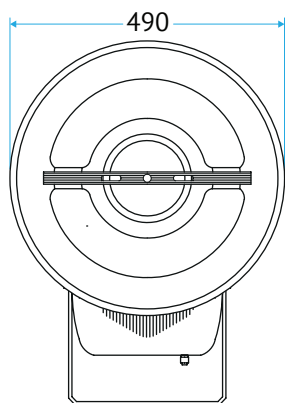

ITL FL-004

Индукционный прожектор



-  Спортивные комплексы и общественные помещения
-  Режимные объекты
-  Промышленные помещения
-  Складские помещения

Модель ITL FL-004 – сверхмощный прожектор, способный освещать открытые территории под большими углами. За счет отличного индекса цветопередачи и световой эффективности, длительного срока службы и отсутствия стробоскопического эффекта, светильник FL-004 находит активное применение в освещении дворцов спорта, стадионов, катков, строительных площадок, автомобильных развязок, железнодорожных станций и путей.

Артикул и характеристики

Артикул	Наименование	Мощность	Световой поток лампы	Cos φ	Вес
020404 0600	ITL-FL004 200 W	200 Вт	17 000 lm	0,99	9,2 кг
020404 0700	ITL-FL004 250 W	250 Вт	21 250 lm	0,99	9,5 кг
020404 0800	ITL-FL004 300 W	300 Вт	25 000 lm	0,99	9,9 кг

Кривая силы света

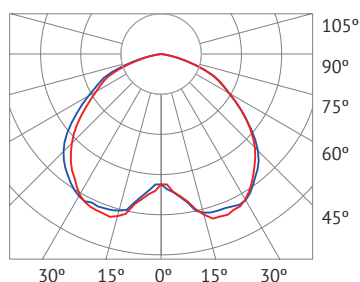

cd/Klm ● C0-C180 ● C90-C2

Преимущества

- Отражатель защищен от окисления и коррозии;
- Наружный или внутренний монтаж.

Материалы

- Алюминиевый отражатель высокой чистоты с полированием и анодированием;
- Защелки из нержавеющей стали;
- Корпус из алюминиевого сплава методом литья под давлением. Обработан антикоррозийным порошком;
- Закаленное стекло «CrystalGlass». Коэффициент светопропускной способности 97%.



д = 500
ш = 590
в = 710
v = 0,21м³